

24 MESES
DE GARANTÍA

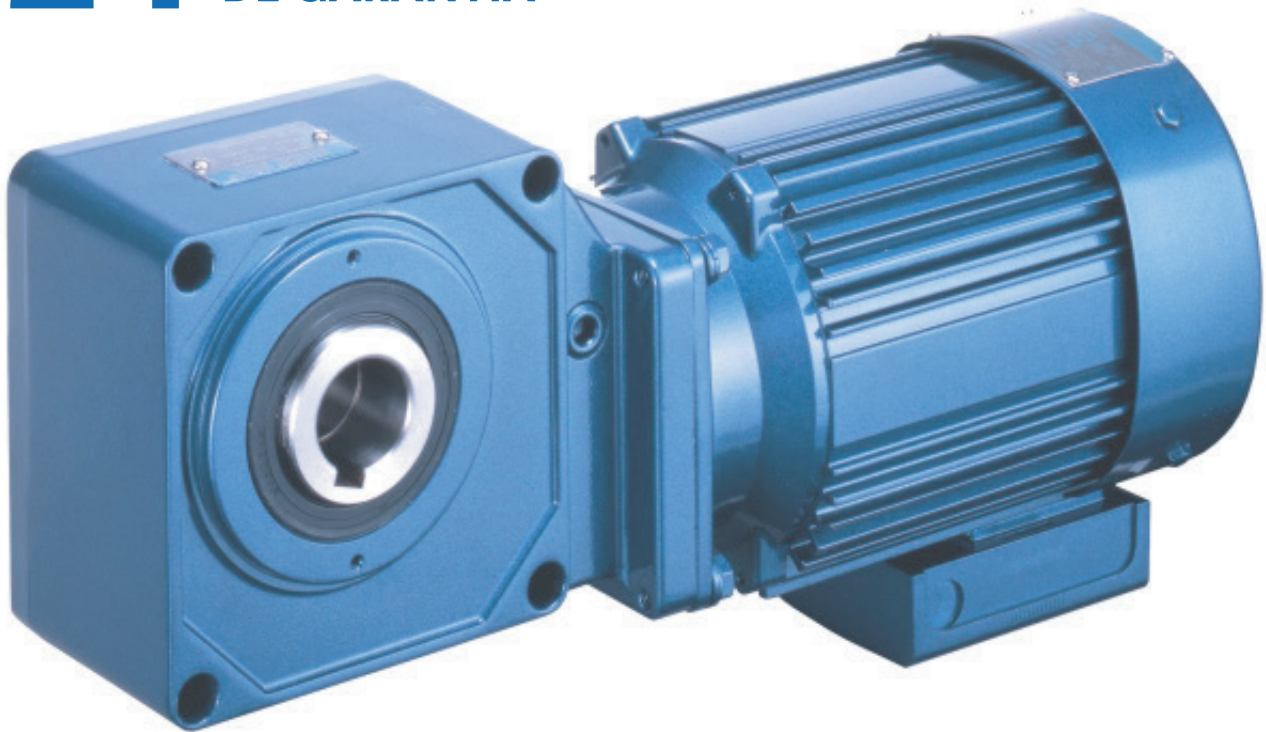

Hyponic
Ángulo Recto Hipoidal

Sumitomo
Drive Technologies

Hyponic

El motorreductor Hyponic representa 60 años de excelencia en el diseño y fabricación de soluciones de engranajes de primera calidad. Con millones de equipos Hyponic en servicio actualmente, el producto tiene un diseño compacto y modular, sin mantenimiento, lubricado con grasa y con una operación de alta eficiencia. Las opciones incluyen diseño de eje con superficie F, FKM anti-microbiano único, sello de salida rotativo con múltiples capas, es resistente a la corrosión, el eje y los accesorios de salida inoxidable, con opción de lubricante de grado alimenticio NSF sintético H-1. El recubrimiento en polvo NSF51 anti-microbiano hace que Hyponic sea la opción ideal para las industrias de alimentos, bebidas y farmacéutica.

Altamente eficiente y de larga duración

Este engranaje hipoide patentado, ofrece rendimiento de hasta un 85%, además de un funcionamiento suave y silencioso.



Engranaje Hipoidal

Lubricación con grasa

Libre de mantenimiento y muy confiable.

Trabajo Pesado

Recubrimiento en polvo anti microbiano aprobado según NSF 51 para protección superior.

Alta Calidad

Carcasa de aluminio que ofrece paquetes más ligeros y manejables, y que aumenta significativamente las clasificaciones térmicas y la vida útil del lubricante.

Versatilidad de Montaje

Paramontaje universal en cualquier orientación sin necesidad de hacer modificaciones.

Anillo Opcional

Anillo que previene el ingreso del agua.

Resumen de Especificaciones

Capacidad de Torque:	1480 Nm
HP Clasificación:	1/8 a 5HP
Ratio Rango:	5:1 hasta 1440:1
Montaje:	Eje, Brida, de pie con pernos
Eléctrica:	230/460 V CA (trifásico)
Carcasa:	Aluminio liviano resistente a la corrosión para la mayoría de los tamaños
Ejes:	Hueco, sólido

24 MESES DE GARANTÍA

► Características del modelo Hyponic

Alta eficiencia

La tecnología patentada de engranajes Hipoidal permite obtener hasta 85% de eficiencia en todas las proporciones y no requiere ventilador de refrigeración.

Durable - Endurecido totalmente con acero

Engranajes completamente de acero dentado hipoide, por lo que puede durar miles de horas de uso sin presentar desgaste medible.

Libre de Mantenimiento

Lubricación con grasa. No requiere mantenimiento y elimina las inspecciones de rutina de lubricación.

Altos niveles de Ratio

Ratios de 5:1 a 1440:1 permiten deseadas velocidades sin adicionar componentes de reducción externos.

Recubrimientos en Polvo Anti-microbiano

Aprobado según NSF 51, protege contra el crecimiento de bacterias, moho y hongos.

Eje hueco

Facilita y agiliza la instalación y acondicionamiento. Tamaños de eje hueco con chavetero en milímetros como en pulgadas.

Garantía de 2 años

Diseño lubricado con grasa, libre de mantenimiento y es hasta un 85% de eficiente en todos los ratios.

► Mayor eficiencia es igual a menor costo de electricidad

Las unidades Hyponic de Sumitomo están desarrolladas completamente de acero en su sistema de engranajes hipoidales, por lo que transmiten un par más eficiente, garantiza una larga vida útil y altas eficiencias (80 - 85%) a través de relaciones de 5:1 a 1440:1. En comparación, los engranajes de gusano (sin fin corona) utilizan engranajes de bronce, que acortan la vida útil y operan con una eficiencia que disminuye conforme se requiera mayor ratio.

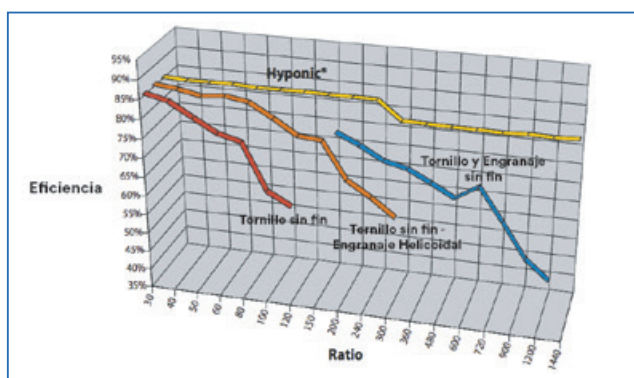

Eficiencias según ratio (relación)

Opciones de Entrada y Salida

Motor integral y eje enchufable atornillado en los pies, son las opciones disponibles para Hyponic.

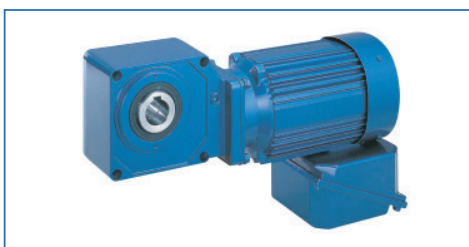

Motor Integral



Eje enchufable y atornillado en los pies

► Características Adicionales

Eje hueco con anillo de contracción

La solución óptima para el servicio prolongado y confiable en aplicaciones de alta exigencia, proporcionando fácil montaje y desmontaje.

Múltiples estilos de armado para Torque

Podemos coincidir con el estilo del brazo de torsión a sus requisitos exactos de montaje.

Soportes Cara y Brida

Diseños que ahorran espacio, con patrones de pernos estándar.



Eje hueco con opción de anillo de contracción, produce una fácil instalación y la eliminación de mantenimiento complicado.

► Hyponic Detalles de los tamaños

Tamaños	POTENCIA	DIÁMETRO DEL EJE	
	Torque de Salida (%*) N-m	Eje hueco Inch (mm)	Eje Sólido Inch (mm)
1120	246 (30)	3/4 (20)	3/4 (20)
1220	492 (55)	1 (25)	1 (25)
1230	868 (100)	1 (25)	1 (25)
1320	985 (110)	1-1/4 (30)	1-1/4 (30)
1330	918 (100)	1-1/4 (30)	1-1/4 (30)
1340	1730 (195)	1-1/4 (30)	1-1/4 (30)
1420	1970 (220)	1-3/8 (35)	1-3/8 (35)
1430	1840 (205)	1-3/8 (35)	1-3/8 (35)
1440	3450 (390)	1-3/8 (35)	1-3/8 (35)
1520	3790 (430)	1-1/2 (45)	1-3/4 (45)
1530	3670 (415)	1-1/2 (45)	1-3/4 (45)
1531	5060 (570)	1-1/2 (45)	1-3/4 (45)
1540	6480 (730)	1-1/2 (45)	1-3/4 (45)
1630	11,000 (1243)	2 (55)	2 (55)
1631	13,100 (1480)	2 (55)	2 (55)
1632	9180 (1035)	2 (55)	2 (55)
1640	13,100 (1480)	2 (55)	2 (55)

*Diámetros hueco estándar, numerados por tamaños de calibre, los adicionales están disponibles por tamaño de la carcasa.

► Haga el Cambio

Simplifique su unidad de accionamiento de engranajes, cambiándolo por el eficiente Hyponic de Sumitomo.

- Operación segura, menos piezas móviles reducen el riesgo para el personal.
- Instalación simplificada, menos costosa.
- Mínimo mantenimiento e inventario de piezas.

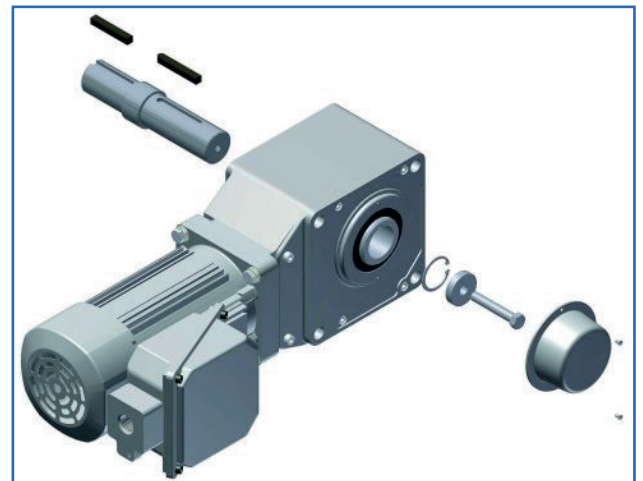

► Food Grade

Sellos de Salida anti-microbianos

Antimicrobiano FKM resistente. Sello de salida rotatorio multilabio.

Lubricantes de grado alimentario

Lubricante sintético NSF H-1, compatible con los lubricantes de grado alimenticio ya disponibles.

Recubrimiento anti-microbiano estándar

Recubrimiento antimicrobiano aprobado: NSF 51, protege contra el crecimiento de bacterias, moho y hongos.

Opciones de eje de acero inoxidable

Resistente a la corrosión, eje hueco y sólido enchavetado, disponibles.



Sello de salida antimicrobiano

► Aplicaciones de Hyponic

Industria de Alimentos y Bebidas:

- Procesamiento de conservas marinas
- Alimentos y Bebidas
- Procesamiento de Frutas y Hortalizas
- Procesamiento de granos
- Procesamiento de cocción

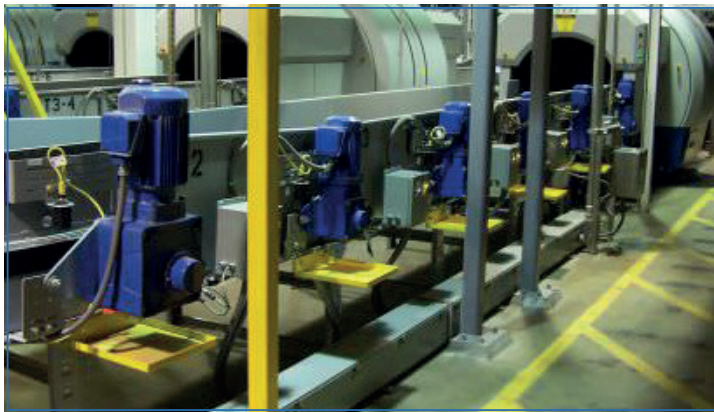

Industrias Comerciales:

- Industrias Agropecuarias
- Industrias Agrícolas
- Industrias Cerámicas
- Industrias Molineras de Arroz
- Industrias Farmacéuticas
- Industrias Químicas

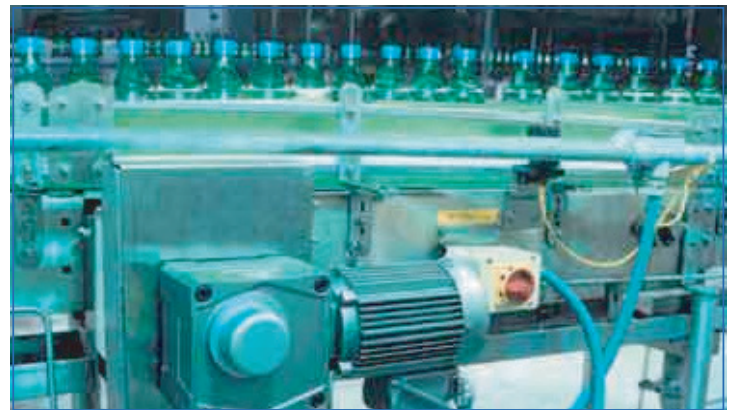
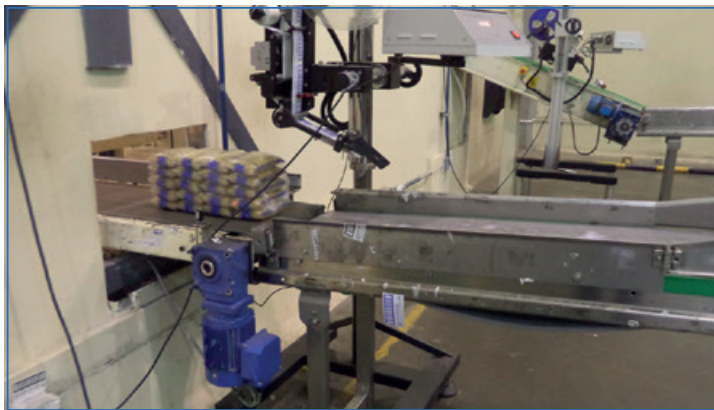



Calle René Descartes 349. Ate - Lima, Perú

Ventas

atencionalcliente@gruposhanoc.com
(511) 207 - 1300 Anexo 109
Cel.: 937 411 489

Post Venta

servicios@gruposhanoc.com
(511) 207 - 1300 Anexo 131
Cel.: 956 033 459

www.gruposhanoc.com

